



**iPod shuffle**

Инструкция  
по эксплуатации

# Содержание

<b>Глава 1</b>	<b>4 Базовая информация об iPod shuffle</b>
	4 Беглый взгляд на iPod shuffle
	4 Использование органов управления iPod shuffle
	5 Подключение и отключение iPod shuffle
	6 Подзарядка батареи
	7 Индикаторы статуса
<b>Глава 2</b>	<b>9 Копирование и воспроизведение музыки</b>
	9 О программе iTunes
	10 Импорт музыки в фонотеку iTunes
	12 Систематизация вашей музыки
	13 Копирование музыки на iPod shuffle
	16 Воспроизведение музыки
<b>Глава 3</b>	<b>19 Хранение файлов на iPod shuffle</b>
	19 Использование iPod shuffle в качестве внешнего диска
<b>Глава 4</b>	<b>21 Аксессуары iPod shuffle</b>
	21 Наушники Apple Earphones
	22 Док iPod shuffle Dock
	22 Адаптер питания iPod USB Power Adapter
	22 Доступные аксессуары
<b>Глава 5</b>	<b>23 Советы и поиск неисправностей</b>
	26 Обновление и восстановление программного обеспечения iPod shuffle
<b>Глава 6</b>	<b>27 Меры предосторожности и чистка</b>
	29 Важные указания по безопасности
<b>Глава 7</b>	<b>30 Общие советы по мерам предосторожности, чистке и обращению</b>
<b>Предметный указатель</b>	<b>33</b>

Поздравляем вас с приобретением проигрывателя iPod shuffle. Ознакомьтесь с этим разделом, чтобы узнать о возможностях вашего iPod shuffle, его органах управления и других особенностях.

Для использования iPod shuffle вы должны записать музыку и другие аудио-файлы на ваш компьютер, а затем скопировать их на iPod shuffle.

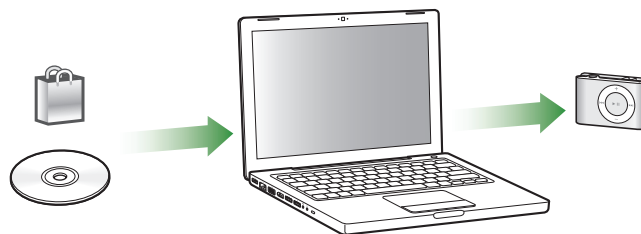

С помощью iPod shuffle вы можете:

- Хранить сотни песен для прослушивания в пути
- Слушать подкасты — радио-шоу, скачиваемые из Интернет
- Слушать аудиокниги, купленные в магазине iTunes Store или audible.com
- Хранить файлы и другие данные, используя iPod shuffle в качестве внешнего диска

## Беглый взгляд на iPod shuffle

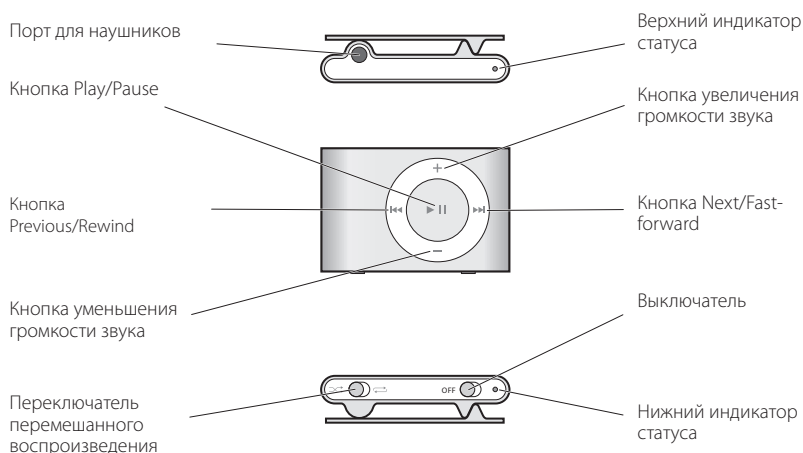

## Использование органов управления iPod shuffle

Органы управления вашего iPod shuffle позволяют воспроизводить песни, аудиокниги и подкасты.

Операция	Необходимые действия
<b>Включение/выключение iPod shuffle</b>	Переместите выключатель (зеленый цвет означает, что iPod shuffle включен)
<b>Воспроизведение</b>	Нажмите кнопку Play/Pause (▶  )
<b>Пауза</b>	Нажмите кнопку Play/Pause (▶  )
<b>Изменение громкости звука</b>	Нажмите кнопку увеличения или уменьшения громкости звука
<b>Порядок воспроизведения</b>	Переместите переключатель перемешанного воспроизведения (⌘↻ перемешанное воспроизведение, ↻ воспроизведение по порядку)
<b>Переход к следующей песне</b>	Нажмите кнопку Next/Fast-forward (▶▶).
<b>Перезапуск песни</b>	Нажмите кнопку Previous/Rewind (◀◀).
<b>Воспроизведение предыдущей песни</b>	Нажмите кнопку Previous/Rewind (◀◀) дважды.
<b>Воспроизведение первой песни</b>	Нажмите кнопку Previous/Rewind (◀◀) трижды.
<b>Быстрая перемотка вперед или назад</b>	Нажмите и удержите кнопку Next/Fast-forward (▶▶), или Previous/Rewind (◀◀).
<b>Отключение кнопок iPod shuffle</b> (чтобы ничего не происходило, если вы случайно нажмете кнопку)	Нажмите и удержите кнопку Play/Pause (▶  ) (пока индикатор статуса не мигнет три раза оранжевым цветом). Повторите эту процедуру, чтобы снова включить кнопки (индикатор статуса мигнет три раза зеленым цветом)
<b>Перезапуск iPod shuffle</b> (если iPod shuffle не реагирует на нажатия кнопок)	Выньте iPod shuffle из дока, выключите iPod shuffle, подождите около 5 секунд и снова включите его.
<b>Выяснение серийного номера iPod shuffle</b>	Посмотрите на наклейку под зажимом iPod shuffle. Можно также выяснить серийный номер в программе iTunes (когда iPod shuffle подключен к компьютеру). Выберите iPod shuffle в пульте Source и щелкните по вкладке Settings.

## Подключение и отключение iPod shuffle

iPod shuffle подключается к вашему компьютеру для пересылки и систематизации музыки и для зарядки батареи. После завершения этих операций отключите iPod shuffle от компьютера.

### Подключение iPod shuffle

**Для подключения iPod shuffle к вашему компьютеру:**

- Подключите прилагаемый док iPod shuffle Dock к USB порту вашего компьютера. Затем поместите iPod shuffle в док.

**Замечание:** Для подзарядки батареи подключайте док к активному USB порту. Рекомендуется использовать порт USB 2.0. Не используйте USB порт на клавиатуре.

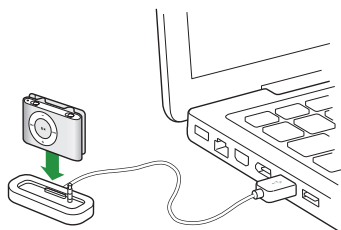

При первом подключении iPod shuffle к компьютеру программа iPod Setup Assistant поможет вам сконфигурировать ваш проигрыватель и синхронизировать его с фонотекой iTunes.

**Важно:** После синхронизации iPod shuffle с фонотекой iTunes на одном компьютере при подключении проигрывателя к другому компьютеру появляется сообщение, спрашивающее, хотите ли вы синхронизировать его с фонотекой iTunes на новом компьютере. Если вы хотите сохранить содержимое iPod shuffle, нажмите кнопку Cancel. Для того чтобы сохранить содержимое iPod shuffle и скопировать на него купленные песни из фонотеки iTunes на новом компьютере, нажмите кнопку Transfer Purchases. Дополнительную информацию можно найти в файле справки iTunes Help.

### Отключение iPod shuffle

Вы не должны отключать iPod shuffle, когда происходит передача музыки, или когда iPod shuffle используется в качестве внешнего диска. Вы легко можете определить, можно ли отключать iPod shuffle, просто взглянув на верхнюю часть окна iTunes или на индикатор статуса iPod shuffle.

**Важно:** Если в программе iTunes вы видите сообщение «Do not disconnect», или если индикатор статуса iPod shuffle мигает оранжевым цветом, вы должны выполнить операцию извлечения iPod shuffle перед отключением, иначе вы можете повредить файлы на iPod shuffle.

Если вы настроили iPod shuffle для использования в качестве внешнего диска (см. стр. 19), вы должны всегда выполнять операцию «извлечения» перед тем, как отключить его.

#### Для «извлечения» iPod shuffle:

- Нажмите кнопку Eject (⏏) рядом с iPod shuffle в списке iTunes Source.

*Если вы используете Macintosh*, вы также можете перетащить значок iPod shuffle на рабочем столе в корзину, чтобы «выбросить» его.

*Если вы используете Windows PC*, вы можете «выбросить» iPod shuffle, щелкнув на иконке Safely Remove Hardware в панели задач Windows и выбрав в списке iPod shuffle.

#### Для отключения iPod shuffle:

- Выньте iPod shuffle из дока.

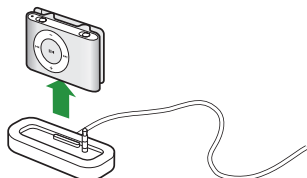

### Зарядка батареи

iPod shuffle снабжен внутренней перезаряжаемой батареей. Для достижения максимального срока работы батареи при первой подзарядке iPod shuffle полностью зарядите ее. Батарея iPod shuffle заряжается на 80 процентов примерно за два часа и полностью заряжается за 3 часа.

Если iPod shuffle не используется какое-то время, батарею, возможно, нужно будет перезарядить.

#### Для зарядки батареи iPod shuffle с помощью компьютера:

- Подключите iPod shuffle к активному USB порту на вашем компьютере с помощью прилагаемого дока iPod shuffle Dock. Компьютер должен быть включен и не находиться в режиме ожидания (некоторые модели Macintosh могут заряжать iPod shuffle, находясь в режиме ожидания).

Когда батарея заряжается, индикатор статуса iPod shuffle горит оранжевым цветом. Когда батарея полностью заряжена, индикатор статуса становится зеленым.

**Замечание:** Если iPod shuffle используется в качестве внешнего диска (см. стр. 19), или если программа iTunes копирует на iPod shuffle песни или настройки, индикатор статуса мигает оранжевым цветом, показывая, что перед отключением iPod shuffle необходимо выполнить операцию «извлечения».

Если индикатор статуса не горит, возможно, iPod shuffle подключен к маломощному USB порту. Попробуйте воспользоваться другим USB портом на вашем компьютере.

**Замечание:** Во время подзарядки батареи вы можете копировать музыку на iPod shuffle.

Если вы хотите зарядить батарею iPod shuffle, когда поблизости нет компьютера, вы можете купить адаптер питания iPod USB Power Adapter у дилеров Apple.

### Для зарядки батареи iPod shuffle с помощью адаптера iPod USB Power Adapter:

- 1 Подключите шнур адаптера к адаптеру питания (они могут быть объединены).
- 2 Подключите USB разъем дока iPod shuffle Dock к адаптеру питания.
- 3 Подключите адаптер питания к исправной электрической розетке.
- 4 Поместите iPod shuffle в док.

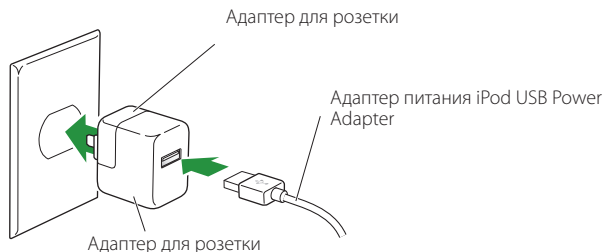

**ВНИМАНИЕ:** Перед использованием адаптера iPod USB Power Adapter прочтите инструкции о мерах предосторожности на странице 28.

Можно отключить и начать использовать iPod shuffle до полной подзарядки батареи.

**Замечание:** Батареи можно перезаряжать ограниченное число раз. Срок работы батареи и число перезарядок может варьироваться в зависимости от условий эксплуатации. Дополнительную информацию можно найти на сайте [www.apple.ru/batteries](http://www.apple.ru/batteries).

### Проверка состояния батареи

При включении iPod shuffle или отключении проигрывателя от компьютера/адаптера питания индикатор статуса сообщает вам примерный уровень заряда батареи. Более подробную информацию можно найти в таблице в следующем разделе. Если iPod shuffle уже включен, то вы можете проверить статус батареи, не прерывая воспроизведения песни, быстро выключив и снова включив ваш проигрыватель.

### Индикаторы статуса

iPod shuffle имеет два индикатора статуса, один из которых расположен в верхней, а другой в нижней части проигрывателя. Индикаторы сообщают вам о нажатии кнопок, состоянии батареи, режиме внешнего диска и неисправностях.

## При включении или отключении от компьютера

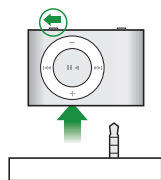

	зеленый	(высокий уровень заряда (30%-100%))
	оранжевый	(низкий уровень заряда (10%-30%))
	красный	(очень низкий уровень заряда (< 10%))
	индикатор не горит	(батарея разряжена)
	чередование — зеленый и два раза оранжевый (через 10 секунд)	Ошибка: необходимо восстановить программное обеспечение iPod shuffle

## В подключенном состоянии



	оранжевый (горит постоянно)	Идет подзарядка
	зеленый (горит постоянно)	Батарея полностью заряжена
	оранжевый мигает (постоянно)	Не отключать (идет синхронизация с iTunes, или iPod shuffle используется в качестве внешнего диска)

## Нажатие кнопок



	зеленый	Play (▶  )
	зеленый (1 минута)	Pause (▶  )
<i>Нажать и удерживать:</i>		
	зеленый, 3 раза оранжевый	отключение кнопок
	оранжевый, 3 раза зеленый	включение кнопок

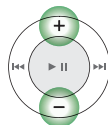

	зеленый	увеличение (+) или уменьшение (-) громкости звука
	индикатор не горит	достигнута максимальная/минимальная громкость
<i>Нажать и удерживать:</i>		
	зеленый	увеличение (+) или уменьшение (-) громкости звука
	три раза оранжевый	достигнута максимальная/минимальная громкость

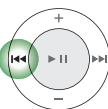

	зеленый	предыдущая песня (⏮)
<i>Нажать и удерживать:</i>		
	зеленый	перемотка назад (⏮)

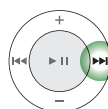

	зеленый	следующая песня (⏭)
<i>Нажать и удерживать:</i>		
	зеленый	перемотка вперед (⏭)

## Любая кнопка

	оранжевый	никаких действий (кнопки отключены)
	чередование — зеленый и оранжевый (2 секунды)	Ошибка: музыка не загружена

## Во время воспроизведения

	мигающий красный (постоянно)	Батарея практически разряжена
--	------------------------------	-------------------------------

С помощью iPod shuffle вы можете взять с собой вашу музыкальную коллекцию, куда бы вы ни отправились. Прочитайте этот раздел для получения информации о том, как копировать вашу музыку и слушать ее на iPod shuffle.

Сначала вы должны импортировать песни, аудиокниги и подкасты (радио-шоу) на ваш компьютер, а затем скопировать их на iPod shuffle.

Далее вы найдете подробную информацию о том, как:

- Импортировать музыку с ваших компакт-дисков или жесткого диска в программу iTunes на вашем компьютере. Вы также можете покупать музыку и аудиокниги и скачивать подкасты из магазина iTunes Music Store (встроенного в iTunes и доступного не во всех странах).
- Организовывать музыку и другие аудио-файлы в списки.
- Копировать списки, песни, аудиокниги и подкасты на ваш iPod.
- Слушать музыку и другие аудио-файлы в дороге.

## О программе iTunes

iTunes — это музыкальное приложение, которое используется для синхронизации музыки, аудиокниг и подкастов с iPod shuffle. При подключении iPod shuffle к компьютеру программа iTunes запускается автоматически. Здесь мы расскажем, как использовать iTunes для копирования песен и других аудио-файлов на ваш компьютер, организации их в списки, переноса на iPod shuffle и изменения настроек iPod shuffle.

iTunes предлагает вам множество возможностей. Для получения информации об этих возможностях запустите iTunes и выберите пункт меню Help > iTunes Help.

## Импорт музыки на ваш компьютер

Для прослушивания музыки на iPod, сначала необходимо импортировать эту музыку в программу iTunes на вашем компьютере.

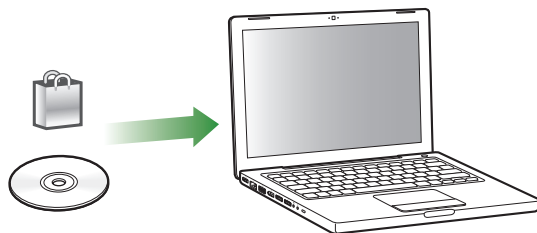

**Есть три способа импортировать музыку в iTunes:**

- Покупка музыки и скачивание подкастов из магазина iTunes Music Store.
- Импорт музыки с компакт-дисков.
- Добавление музыки, находящейся на вашем компьютере, в фонотеку iTunes.

## Покупка песен и скачивание подкастов из iTunes Music Store

Если вы подключены к Интернет, вы легко можете покупать и скачивать песни, альбомы и аудиокниги из магазина iTunes Music Store (недоступно в России). Вы также можете подписаться на подкасты (радио-шоу).

Для покупки музыки в онлайн-магазине iTunes Music Store вы должны настроить учетную запись Apple Account в iTunes, найти нужную вам песню и купить ее. Если у вас уже есть учетная запись Apple Account или учетная запись America Online (AOL) (доступны только в некоторых странах), вы можете использовать ее для входа в музыкальный магазин и покупки песен.

**Для входа в магазин iTunes Music Store:**

- Откройте iTunes и нажмите кнопку Music Store в списке Source. Нажмите кнопку Account и следуйте инструкциям на экране для настройки учетной записи или введите данные вашей учетной записи Apple Account или America Online (AOL).

**Для поиска песен, аудиокниг и подкастов:**

Вы можете просматривать каталог или делать запросы в iTunes Music Store, чтобы найти альбом, песню или исполнителя, который вас интересует. Откройте iTunes и нажмите кнопку Music Store в списке Source.

- Для просмотра каталога iTunes Music Store выберите музыкальный жанр во всплывающем меню Choose Genre в левом верхнем углу окна и щелкните на одном из альбомов или песне или нажмите кнопку Browse.
- Для просмотра каталога подкастов щелкните на ссылке Podcasts на основной странице iTunes Store.
- Для поиска в iTunes Store введите название альбома или песни или имя исполнителя или композитора в поле поиска.

- Для поиска только по имени исполнителя или композитора или по названию песни или альбома выберите соответствующий пункт в выпадающем меню поля поиска. Например, для поиска по названию песни или альбома выберите пункт MUSIC.
- Для поиска по комбинации признаков выберите пункт Power Search во всплывающем меню поля поиска.
- Для возврата к основной странице iTunes Music Store нажмите кнопку Home в левом верхнем углу окна.

#### **Для покупки песни, альбома или аудиокниги:**

- 1 Нажмите кнопку Music Store в списке Source и найдите песню или альбом, который вы хотите купить.

Вы можете дважды щелкнуть на названии песни, чтобы прослушать ее фрагмент и убедиться, что это именно та песня, которая вас интересует.

- 2 Нажмите кнопку Buy Song или Buy Album.

Песня загрузится на ваш компьютер, и ее стоимость спишется с кредитной карты, данные которой указаны в вашей учетной записи Apple Account или AOL.

#### **Для загрузки или подписки на подкаст:**

- 1 Нажмите кнопку iTunes Store в списке Source.
- 2 Щелкните на ссылке Podcasts в левой части основной страницы iTunes Store.
- 3 Найдите подкаст, который вы хотите скачать.

- Для загрузки одного эпизода подкаста нажмите кнопку Get Episode рядом с эпизодом.

- Чтобы подписаться на подкаст, нажмите кнопку Subscribe рядом со значком подкаста. iTunes скачает самый последний эпизод. По мере появления новых эпизодов они будут автоматически скачиваться в iTunes (если вы подключены к Интернет).

### **Импорт музыки в iTunes с компакт-диска**

Выполните следующие шаги для переноса музыки с компакт-дисков на ваш компьютер.

#### **Для импорта музыки в iTunes с вашего компакт-диска:**

- 1 Вставьте музыкальный компакт-диск в дисковод вашего компьютера и запустите программу iTunes. Если вы подключены к Интернет, iTunes скачает из Интернет названия песен на компакт-диске и отобразит их в окне.

*Если вы в данный момент не подключены к Интернет, и программа iTunes не получила названий песен автоматически, позднее вы можете выбрать пункт меню Advanced > Get CD Track Names и iTunes скачает названия песен.*

*Если у вас нет соединения с Интернет, вы можете ввести названия песен на компакт-диске вручную. Для получения дополнительной информации обратитесь к разделу «Ввод названий песен и других данных» на странице 12.*

После ввода информации о песнях вы можете просматривать список песен в программе iTunes или на iPod, отсортированный по названию, исполнителю, альбому или другому признаку.

- 2 Снимите флажки рядом с песнями, которые вы не хотите импортировать.
- 3 Нажмите кнопку Import CD. В верхней части окна iTunes вы можете видеть, сколько времени займет импорт каждой песни.

По умолчанию iTunes воспроизводит песни во время импортирования. Если вы импортируете много песен, вы можете остановить воспроизведение, чтобы увеличить скорость импорта.

- 4 Для «извлечения» компакт-диска нажмите кнопку Eject.
- 5 Повторите эти шаги с другим компакт-диском, с которого вы хотите импортировать песни.

#### **Ввод названий песен и других данных:**

В фонотеке iTunes вы можете вводить названия песен и другие данные (включая комментарии) вручную.

Для ручного ввода названий и других данных для песен с компакт-диска:

- 1 Выберите первую песню на компакт-диске и пункт меню File > Get Info.
- 2 Нажмите кнопку Info.
- 3 Введите информацию о песне.
- 4 Нажмите кнопку Next для ввода информации о следующей песне.

### **Добавление песен, находящихся на вашем компьютере, в фонотеку iTunes**

Если на вашем компьютере есть песни, закодированные в поддерживаемые программой iTunes файловые форматы (например, mp3), вы можете импортировать их в iTunes.

#### **Для добавления песен, находящихся на вашем компьютере, в фонотеку iTunes:**

- Перетащите папку или диск, содержащий аудио-файлы, на фонотеку в списке Source (или войдите в меню File > Add to Library и выберите папку или диск). Если iTunes поддерживает формат песни, то она будет автоматически добавлена в фонотеку iTunes.

Вы также можете перетаскивать в iTunes отдельные песни.

**Замечание:** В программе iTunes для Windows вы можете конвертировать незащищенные WMA файлы в формат AAC или MP3. Это может быть полезным, если у вас есть музыкальная библиотека в формате WMA. Для получения дополнительной информации запустите iTunes и выберите пункт меню Help > iTunes Help.

### **Систематизация вашей музыки**

Работая в iTunes, вы можете организовывать песни в списки для воспроизведения. Например, вы можете создать список с песнями, которые будете слушать во время упражнений, или с песнями для соответствующего настроения.

Вы также можете создавать списки Smart Playlist, которые автоматически обновляются по заданным вами критериям. Когда вы добавляете в iTunes песни, удовлетворяющие этим критериям, они автоматически добавляются в список Smart Playlist.

Вы можете создать сколько угодно списков для воспроизведения, выбирая любые песни из музыкальной библиотеки на вашем компьютере. Помещение песни в список для воспроизведения не приводит к ее удалению из фонотеки iTunes.

#### **Для создания списка для воспроизведения в iTunes:**

- 1 Нажмите кнопку с плюсом (+) или выберите пункт меню File > New Playlist.
- 2 Введите имя списка для воспроизведения в списке Source.
- 3 Нажмите Library и перетащите песню (или другой аудио-файл) в новый список.

Для выбора нескольких песен удерживайте клавишу Command (⌘) на Macintosh или Shift на Windows PC при щелчке на каждой песне.

#### **Для создания списка Smart Playlist:**

- Выберите пункт меню File > New Smart Playlist и выберите критерии для вашего списка.

## **Копирование музыки на iPod shuffle**

После того как вы импортировали музыку в iTunes и систематизировали ее, вы можете скопировать ее на iPod shuffle.

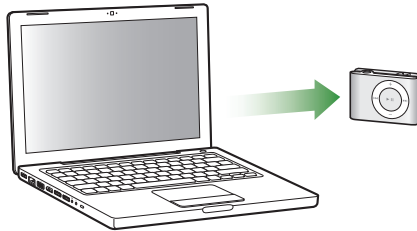

Для настройки способа переноса музыки с компьютера на iPod shuffle подключите iPod shuffle к вашему компьютеру, выберите его в списке Source и используйте функции пульта Contents в программе iTunes для изменения настроек iPod shuffle. Дополнительные настройки находятся в пульте Settings.

## **Автоматическое обновление содержимого iPod shuffle**

Программа iTunes может автоматически скопировать подборку песен на iPod shuffle с помощью нажатия одной кнопки. Вы можете выбрать всю фонотеку или конкретный список песен и настроить другие параметры автоматического обновления.

#### **Для автоматического обновления содержимого iPod shuffle:**

- 1 Подключите iPod shuffle к вашему компьютеру.
- 2 Выберите iPod shuffle в списке Source.
- 3 Щелкните по вкладке Contents

4 Из выпадающего меню выберите список песен для автоматического обновления. Чтобы использовать для автоматического обновления всю фонотеку, выберите пункт Music.

5 Выберите одну из следующих опций:

*Выбор песен в случайном порядке:* при копировании песен на iPod shuffle программа iTunes будет перемешивать их порядок. Если эта опция не выбрана, iTunes будет копировать песни в том порядке, в котором они расположены в фонотеке или в выбранном списке песен.

*Приоритет песен с более высоким рейтингом:* iTunes будет выбирать песни, которые вы слушаете чаще всего.

*Замена всех песен при обновлении:* iTunes будет заменять все песни на iPod shuffle новыми песнями. Если эта опция не выбрана, песни на iPod shuffle будут сохраняться, и iTunes будет копировать на проигрыватель новые песни, пока на нем есть место.

6 Нажмите кнопку Autofill.

Во время копирования песен из программы iTunes на iPod shuffle в окне статуса iTunes будет отображаться индикатор прогресса. По окончании автоматического обновления появится сообщение «iPod update is complete».

**Автоматическое обновление только выбранных песен из фонотеки iTunes**  
iTunes может автоматически копировать только выбранные песни из фонотеки. Другие песни будут при этом игнорироваться.

**Для автоматического обновления только выбранных песен:**

- 1 Подключите iPod shuffle к вашему компьютеру.
- 2 Выберите iPod shuffle, когда он появится в окне iTunes.
- 3 Щелкните по вкладке Settings.
- 4 Установите флажок «Only update checked songs».
- 5 Нажмите кнопку Apply.

### **Ручное копирование песен, аудиокниг и подкастов**

Вы можете копировать песни и списки песен на iPod shuffle вручную. Копировать аудиокниги и подкасты на iPod shuffle можно только вручную.

**Чтобы скопировать на iPod shuffle песню или другой аудио-файл:**

- 1 Подключите iPod shuffle к вашему компьютеру.
  - 2 В программе iTunes выберите вашу фонотеку или список песен в списке Source.
  - 3 Перетащите песню или другой аудио-файл на iPod shuffle в списке Source.
- Можно также перетаскивать на iPod shuffle целые списки песен.

## Изменение порядка песен на iPod shuffle

После того, как песни скопированы на iPod shuffle, вы можете изменить их порядок точно так же, как в списке песен в программе iTunes.

### Чтобы изменить порядок песен на iPod shuffle:

- 1 В программе iTunes выберите iPod shuffle в списке Source.
- 2 Щелкните по вкладке Contents.
- 3 Щелкните на пустом заголовке над первым столбцом, чтобы упорядочить песни по номерам.
- 4 Расположите песни в удобном для вас порядке.

## Как записать на iPod shuffle больше песен

Если вы импортировали в iTunes песни в форматах с высоким битрейтом (например, AIFF), можно настроить iTunes на автоматическую конверсию песен в формат 128 кбит/с AAC при копировании на iPod shuffle. Это никак не повлияет на качество и размер песен в программе iTunes.

**Замечание:** Если песни закодированы в формате, не поддерживаемом iPod shuffle (например, Apple Lossless), их необходимо конвертировать перед копированием на iPod shuffle. Дополнительную информацию о форматах, поддерживаемых iPod shuffle, можно найти в разделе «Не удается скопировать на iPod shuffle песню или другой аудио-файл» на странице 24.

### Чтобы конвертировать песни с высоким битрейтом в формат AAC:

- 1 В программе iTunes выберите iPod shuffle в списке Source.
- 2 Щелкните по вкладке Settings.
- 3 Установите флажок «Convert higher bit rate songs to 128 kbps AAC».
- 4 Нажмите кнопку Apply.

## Удаление песен и других аудио-файлов с iPod shuffle

iTunes может автоматически заменять находящиеся на iPod shuffle песни, когда вы используете функцию Autofill. Можно также удалять песни и другие аудио-файлы с iPod shuffle вручную.

### Чтобы автоматически заменять песни и другие аудио-файлы на iPod shuffle при автоматическом обновлении:

- 1 В программе iTunes выберите iPod shuffle в списке Source.
- 2 Щелкните по вкладке Contents.
- 3 Убедитесь, что флажок «Replace all items when Autofilling» установлен.

### Чтобы удалить песню или другой аудио-файл с iPod shuffle:

- 1 В программе iTunes выберите iPod shuffle в списке Source.
- 2 Выделите песню или другой аудио-файл на iPod shuffle и нажмите клавишу Delete или Backspace.

При ручном удалении песни с iPod shuffle она не удаляется из фонотеки iTunes.

## Воспроизведение музыки

После того, как вы скопировали музыку и другие аудио-файлы на iPod shuffle, вы можете слушать их.

### Для поиска и воспроизведения песни или другого аудио-файла на iPod shuffle:

- 1 Подключите к iPod shuffle наушники и вставьте их в уши.
- 2 Нажмите кнопку Play/Pause (▶||).

Для настройки громкости звука используйте кнопки Volume Up (+) и Volume Down (-). Не делайте громкость слишком большой. См. раздел «Установка ограничения на максимальную громкость звука» на странице 17.

**ВНИМАНИЕ:** Во избежание повреждения слуха перед использованием прочтите инструкции о мерах предосторожности на странице 28.

Информацию об органах управления iPod shuffle можно найти в разделе «Использование органов управления iPod shuffle» на странице 4.

**Замечание:** Во время прослушивания аудиокниги установите переключатель перемешанного воспроизведения в положение «Repeat», чтобы главы воспроизводились по порядку.

## Настройка перемешанного воспроизведения песен или воспроизведения по порядку

iPod shuffle может воспроизводить песни в заданном или случайном (перемешанном) порядке.

### Чтобы настроить iPod shuffle на перемешанное воспроизведение:

- Переместите переключатель перемешанного воспроизведения в положение «Shuffle» (⌘↻).

### Чтобы настроить iPod shuffle на воспроизведение по порядку:

- Переместите переключатель перемешанного воспроизведения в положение «Repeat» (↺).

## Настройка воспроизведения песен при одинаковой относительной громкости

Громкость песен может варьироваться в зависимости от способа записи и кодирования звука. Программа iTunes может автоматически регулировать громкость воспроизведения песен, чтобы они проигрывались при одинаковой относительной громкости. Можно настроить iPod shuffle для использования настроек громкости из программы iTunes.

### Чтобы настроить iTunes для воспроизведения песен при одинаковой относительной громкости:

- 1 В iTunes выберите пункт меню iTunes > Preferences, если вы используете компьютер Macintosh, или пункт меню Edit > Preferences, если вы используете компьютер Windows PC.
- 2 Нажмите кнопку Playback и установите флажок Sound Check.

**Для того чтобы iPod shuffle считывал настройки громкости из iTunes:**

- 1 Подключите iPod shuffle к вашему компьютеру.
- 2 Выберите iPod shuffle, когда он появится в окне iTunes.
- 3 Щелкните по вкладке Settings.
- 4 Установите флажок «Enable Sound Check».
- 5 Нажмите кнопку Apply.

**Важно:** Если вы не активировали опцию Sound Check в iTunes, то активация ее на iPod shuffle не даст никакого эффекта.

### **Установка ограничения на максимальную громкость звука**

Вы можете задать ограничение на максимальную громкость звука на iPod shuffle. Можно также задать пароль в программе iTunes, чтобы никто не мог изменить эту настройку без разрешения. Если вы установите ограничение на громкость звука, то при попытке превысить это ограничение индикатор на iPod shuffle мигнет три раза оранжевым цветом.

**Чтобы задать ограничение на максимальную громкость звука на iPod shuffle:**

- 1 Установите на iPod shuffle желаемую максимальную громкость звука.
- 2 Подключите iPod shuffle к вашему компьютеру.
- 3 Выберите iPod shuffle, когда он появится в окне iTunes.
- 4 Щелкните по вкладке Settings.
- 5 Установите флажок «Limit maximum volume».
- 6 Перетащите ползунок на уровень желаемой максимальной громкости звука. Начальное положение ползунка показывает громкость, на которую был настроен iPod shuffle, когда вы установили флажок «Limit maximum volume».
- 7 Чтобы задать пароль для изменения этой настройке, щелкните на значке замка и введите пароль.

Если пароль задан, вы должны вводить его перед изменением или удалением ограничения на максимальную громкость звука.

**Замечание:** Громкость звука может варьироваться в зависимости от наушников.

## Чтобы удалить ограничение на максимальную громкость звука:

- 1 Подключите iPod shuffle к вашему компьютеру.
- 2 Выберите iPod shuffle, когда он появится в окне iTunes.
- 3 Щелкните по вкладке Settings.
- 4 Снимите флажок «Limit maximum volume».

Если потребуется, введите пароль.

**Замечание:** Если вы забыли пароль, вы можете восстановить заводские настройки iPod shuffle. Дополнительную информацию можно найти в разделе «Обновление и восстановление программного обеспечения iPod shuffle» на странице 26.

## Отключение и включение кнопок iPod shuffle

Вы можете отключить кнопки iPod shuffle, чтобы ничего не происходило, если вы случайно нажмете на кнопку.

### Чтобы отключить кнопки iPod shuffle:

- Нажмите и удерживайте в течение трех секунд кнопку Play/Pause (▶||). Индикатор статуса загорится зеленым цветом, а когда кнопки отключатся, три раза мигнет оранжевым. Если вы нажмете какую-нибудь кнопку, когда кнопки отключены, индикатор статуса один раз мигнет оранжевым цветом.

### Чтобы включить кнопки:

- Снова нажмите и удерживайте в течение трех секунд кнопку Play/Pause (▶||). Индикатор статуса загорится оранжевым цветом, а когда кнопки включатся, три раза мигнет зеленым.

iPod shuffle можно использовать для хранения не только музыки, но и других данных.

В этой главе мы расскажем вам, как использовать iPod shuffle в качестве внешнего диска.

## Использование iPod shuffle в качестве внешнего диска

Вы можете использовать iPod shuffle в качестве внешнего диска для хранения и переноса файлов с данными.

**Замечание:** Для переноса на iPod shuffle музыкальных файлов вы должны использовать программу iTunes. Песни, перенесенные с помощью iTunes, не появляются на iPod shuffle в Macintosh Finder или Windows Explorer.

### Для использования iPod shuffle в качестве внешнего диска:

- 1 В iTunes выберите iPod shuffle в списке Source.
- 2 Щелкните по вкладке Settings.
- 3 В разделе Options установите флажок «Enable disk use».
- 4 С помощью ползунка распределите дисковое пространство на iPod shuffle между песнями и данными.
- 5 Нажмите кнопку Apply.

Когда вы используете iPod shuffle в качестве внешнего диска, значок диска iPod shuffle появляется на рабочем столе компьютера Macintosh, или следующая доступная буква диска появляется в Windows Explorer на компьютере Windows PC.

## Перенос файлов с одного компьютера на другой

Когда iPod shuffle используется в качестве внешнего диска, вы можете переносить файлы с одного компьютера на другой. iPod shuffle отформатирован в файловой системе FAT-32, которую поддерживают и компьютеры Macintosh и компьютеры Windows PC. Это позволяет вам использовать iPod shuffle для переноса файлов между компьютерами с разными операционными системами.

### **Чтобы перенести файлы с одного компьютера на другой:**

- 1 После включения режима внешнего диска на iPod shuffle подключите его к компьютеру, с которого вы хотите перенести файлы.  
**Важно:** Когда вы подключаете iPod shuffle к новому компьютеру (или ваш компьютер работает с другой учетной записью), появляется сообщение, предлагающее стереть все содержимое iPod shuffle и синхронизировать его с программой iTunes. Если вы не хотите стирать музыку с iPod shuffle, нажмите кнопку Cancel.
- 2 Используя файловый менеджер компьютера (Finder на Macintosh, Windows Explorer на PC), перетащите нужные файлы на iPod shuffle.
- 3 Отключите iPod shuffle и затем подключите его к другому компьютеру. Нажмите кнопку Cancel еще раз, если вы не хотите стирать музыку с iPod shuffle.
- 4 Перетащите файлы с iPod shuffle на диск нового компьютера.

### **Отключение автоматического запуска iTunes**

Вы можете отключить автоматический запуск программы iTunes при подключении iPod shuffle к компьютеру.

#### **Для отключения автоматического запуска iTunes при подключении iPod shuffle к компьютеру:**

- 1 Подключите iPod shuffle к вашему компьютеру.
- 2 Выберите iPod shuffle, когда он появится в окне iTunes.
- 3 Щелкните по вкладке Settings.
- 4 В разделе Options снимите флажок «Open iTunes when this iPod is connected».
- 5 Нажмите кнопку Apply.

## iPod shuffle поставляется с наушниками и доком iPod shuffle Dock.

В этой главе мы расскажем о наушниках Apple, доке iPod shuffle Dock и других аксессуарах для iPod shuffle.

### Наушники Apple Earphones

iPod shuffle поставляется с парой высококачественных удобных наушников.

#### Для использования наушников:

Подключите наушники к разъему для наушников, затем вставьте их в уши, как показано на рисунке.

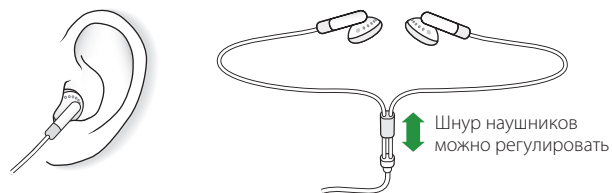

**ВНИМАНИЕ:** Во избежание повреждения слуха перед использованием прочтите инструкции о мерах предосторожности на странице 28.

## Док iPod shuffle Dock

iPod shuffle поставляется с доком iPod shuffle Dock (второе поколение), который используется для подключения iPod shuffle к компьютеру и другим устройствам с USB портом. См. раздел «Подключение и отключение iPod shuffle» на странице 5.

## Адаптер питания iPod USB Power Adapter

Адаптер питания iPod USB Power Adapter – это дополнительный аксессуар, позволяющий вам подзаряжать батарею iPod shuffle, когда поблизости нет компьютера.

## Доступные аксессуары

Приобрести аксессуары для iPod shuffle можно на сайте [www.apple.com/ipodstore](http://www.apple.com/ipodstore).

### Доступные аксессуары:

- Наушники Apple iPod In-Ear Headphones
- Док iPod shuffle Dock (второе поколение)
- Адаптер питания iPod USB Power Adapter

## Большинство проблем с iPod shuffle можно быстро решить, следуя советам этой главы

### Перезапуск iPod shuffle, повторная попытка, перезапуск компьютера, переустановка, восстановление

Вспомните следующие пять базовых советов, если у вас возникнет проблема при работе с iPod shuffle. Если ни один из них не поможет, прочтите о возможных решениях конкретных проблем.

- *Перезапустите* ваш iPod shuffle. Для этого выключите iPod shuffle, подождите пять секунд и снова включите его.
- Если вы не видите iPod shuffle в iTunes, попробуйте *подключить* его к другому USB порту.
- *Перезапустите* ваш компьютер и убедитесь, что у вас установлена последняя версия программного обеспечения.
- *Переустановите* программу iTunes, скачав последнюю версию из Интернет.
- *Восстановите* программное обеспечение iPod shuffle. См. раздел «Обновление и восстановление программного обеспечения iPod shuffle» на странице 26.

### Мой iPod не включается или не реагирует на нажатие кнопок

- Если индикатор статуса при нажатии любой кнопки мигает оранжевым цветом, значит, кнопки iPod shuffle отключены. Нажмите и удерживайте в течение трех секунд кнопку Play/Pause (▶||), пока индикатор не начнет мигать зеленым цветом.
- Подключите iPod shuffle к активному USB порту вашего компьютера. Возможно, батарею вашего iPod shuffle необходимо подзарядить.
- Выключите iPod shuffle, подождите пять секунд и снова включите его.
- Возможно, вам потребуется восстановить обеспечение iPod shuffle. См. раздел «Обновление и восстановление программного обеспечения iPod shuffle» на странице 26.

### **Мой iPod shuffle не воспроизводит музыку**

- Убедитесь, что разъем наушников вставлен в гнездо до упора.
- Проверьте громкость звука. Возможно, задано ограничение на максимальную громкость звука. См. раздел «Установка ограничения на максимальную громкость звука» на странице 17.
- Если это не помогает, нажмите кнопку Play/Pause (▶||). Воспроизведение на вашем iPod shuffle может быть приостановлено.

### **После подключения iPod к компьютеру ничего не происходит**

- Попробуйте подключить iPod shuffle к активному USB порту вашего компьютера. Возможно, батарею вашего iPod shuffle необходимо подзарядить.
- Убедитесь, что у вас установлена последняя версия программы iTunes с сайта [www.apple.com/ipod/start](http://www.apple.com/ipod/start).
- Попробуйте подключить iPod shuffle к другому USB порту вашего компьютера. Убедитесь, что iPod shuffle вставлен в док до упора. Убедитесь, что USB разъем правильно сориентирован. Его можно вставить только одним способом.
- Попробуйте перезапустить iPod shuffle. Выключите iPod shuffle, подождите пять секунд и снова включите его.
- Если индикатор статуса не горит (или горит тускло), и вы не видите iPod shuffle в iTunes или Finder, возможно, батарея полностью разряжена. Заряжайте батарею в течение нескольких минут, затем проверьте, не включился ли iPod shuffle.
- Убедитесь, что у вас подходящий компьютер и установлено необходимое программное обеспечение. См. раздел «Проверка системных требований» на странице 25.
- Попробуйте перезапустить ваш компьютер.
- Если ни один из предложенных советов не помог решить проблему, вам, возможно, потребуется восстановить программное обеспечение iPod shuffle. См. раздел «Обновление и восстановление программного обеспечения iPod shuffle» на странице 26.
- Если восстановление программного обеспечения не помогло, возможно, iPod shuffle нуждается в ремонте. Обратиться в службу ремонта можно на сайте iPod shuffle Service & Support по адресу [www.apple.ru/support/ipod/service/](http://www.apple.ru/support/ipod/service/).

### **Песни копируются слишком медленно**

Для быстрого копирования песен подключите iPod shuffle к порту USB 2.0 на вашем компьютере. Порт USB 2.0 позволяет копировать песни и данные быстрее, чем порт USB 1.1.

### **Не удается скопировать песню или другой аудио-файл на iPod shuffle**

Песня может иметь формат, не поддерживаемый iPod shuffle.

iPod shuffle поддерживает следующие форматы аудио-файлов (включая аудиокниги и подкасты):

- AAC (M4A, M4B, M4P) (до 320 кбит/с)
- MP3 (до 320 кбит/с)
- MP3 с переменным битрейтом (VBR)
- WAV
- AA (речевые файлы audible.com, форматы 2, 3 и 4)
- AIFF

Песня в формате Apple Lossless имеет такое же качество звучания, как песня в формате AIFF или WAV, но занимает примерно вдвое меньше места. Та же песня в формате AAC или MP3 занимает еще меньше места. При импорте музыки с компакт-диска с помощью программы iTunes она по умолчанию конвертируется в формат AAC.

При копировании на iPod shuffle аудио-файлов с высоким битрейтом (например, файлов в формате Apple Lossless) можно автоматически конвертировать их в формат 128 кбит/с AAC. См. раздел «Как записать на iPod shuffle больше песен» на странице 15.

Если вы используете iTunes на компьютере Windows PC, вы можете конвертировать незащищенные WMA файлы в формат AAC или MP3. Это удобно, если ваша фонотека состоит из файлов в формате WMA.

iPod shuffle не поддерживает аудио-файлы в форматах Apple Lossless, WMA, MPEG Layer 1, MPEG Layer 2 и audible.com format 1.

Если в вашей фонотеке iTunes есть песня, формат которой не поддерживается iPod shuffle, вы можете конвертировать ее в поддерживаемый формат. Дополнительную информацию можно найти в файле справки iTunes Help.

#### **Главы аудиокниги воспроизводятся не по порядку**

- Чтобы главы аудиокниги воспроизводились по порядку, убедитесь, что переключатель перемешанного воспроизведения на iPod shuffle установлен в положение «Repeat» (↺).
- Если главы были скопированы на iPod shuffle в неправильном порядке, подключите iPod shuffle к компьютеру и поменяйте порядок глав с помощью программы iTunes. См. раздел «Изменение порядка песен на iPod shuffle» на странице 15.

#### **Проверка системных требований**

Для работы с iPod shuffle у вас должна быть одна из следующих конфигураций компьютера:

- Macintosh с USB портом (рекомендуется USB 2.0)
- Windows PC с USB портом или установленной картой с интерфейсом USB (рекомендуется USB 2.0)
- Одна из следующих операционных систем: Mac OS X 10.3.9 или выше, Windows 2000 с Service Pack 4 или выше, или Windows XP Home или Professional с Service Pack 2 или выше.
- Доступ в Интернет (рекомендуется широкополосное соединение)
- Программа iTunes 7.0.2 или выше (ее можно скачать с сайта [www.apple.com/itunes/](http://www.apple.com/itunes/)).

Если на вашем компьютере Windows PC нет активного USB порта, вы можете приобрести и установить карту с интерфейсом USB 2.0. Дополнительную информацию можно найти на сайте [www.apple.com/ipodstore](http://www.apple.com/ipodstore).



Порт High-power USB 2.0

## Использование iPod shuffle с Macintosh и Windows PC

При синхронизации iPod shuffle с новой фонотекой iTunes необходимо удалить музыку, уже записанную на iPod shuffle, независимо от того, какую операционную систему вы используете. При подключении проигрывателя к другому компьютеру или другой учетной записи появляется сообщение, спрашивающее, хотите ли вы стереть музыку и синхронизировать iPod shuffle с новой фонотекой iTunes.

Однако вы можете использовать iPod shuffle в качестве внешнего диска как на компьютерах Macintosh, так и на компьютерах PC, что позволяет вам переписывать файлы из одной операционной системы в другую. См. главу 3 «Хранение файлов на iPod shuffle» на странице 19.

## Обновление и восстановление программного обеспечения iPod shuffle

Для обновления и восстановления программного обеспечения iPod shuffle вы можете использовать программу iTunes. Рекомендуется установить на iPod shuffle последнюю версию программного обеспечения. Вы можете либо обновить, либо восстановить программное обеспечение iPod shuffle.

- Если вы *обновляете* программное обеспечение, ваши настройки и песни остаются нетронутыми.
- Если вы *восстанавливаете* программное обеспечение, все данные с iPod shuffle, включая песни и любую другую информацию, будут стерты. Всем настройкам iPod shuffle будут возвращены начальные значения.

### Для восстановления или обновления программного обеспечения iPod до последней версии:

- 1 Убедитесь, что у вас есть соединение с Интернет, и установлена самая новая версия программы iTunes с сайта [www.apple.com/ipod/start/](http://www.apple.com/ipod/start/).
- 2 Подключите iPod shuffle к вашему компьютеру.
- 3 В программе iTunes выберите iPod shuffle в списке Source и щелкните по вкладке Summary.  
В разделе Version вы увидите информацию об установленной версии программного обеспечения на iPod shuffle и необходимости его обновления.
- 4 Выполните одну из следующих операций:
  - Щелкните по кнопке Update, чтобы *установить самую новую версию программного обеспечения*.
  - *При необходимости, щелкните по кнопке Restore, чтобы восстановить на iPod shuffle оригинальные заводские настройки* (в этом случае все данные на iPod shuffle будут стёрты). Следуйте инструкциям на экране.

В данной главе приводится необходимая информация о мерах предосторожности и чистке iPod shuffle.



Перед использованием iPod shuffle внимательно прочтите инструкции о мерах предосторожности.

Храните эти инструкции всегда поблизости для того, чтобы вы или другие смогли ими воспользоваться.

## Важные указания по безопасности

**ВНИМАНИЕ:** Игнорирование правил безопасности может привести к пожару, удару током или другим ранениям или повреждениям.

**Осторожное обращение с iPod shuffle** Не сгибайте, не роняйте, не давите, не протыкайте, не сжигайте и не открывайте iPod shuffle.

**Избегайте воды и сырых мест** Не используйте iPod shuffle во время дождя, рядом с умывальными раковинами или в других сырых местах. Постарайтесь избежать попадания пищи и напитков на iPod shuffle. Если iPod shuffle намок, перед чисткой отключите от него все кабели и выключите его. Перед тем как включать iPod shuffle дайте ему просохнуть.

**Ремонт iPod shuffle** Не производите ремонт самостоятельно. Внутри iPod shuffle нет частей, которые могут быть отремонтированы пользователем. Для получения сервисной информации откройте файл справки iPod Help из меню Help в программе iTunes или посетите сайт [www.apple.com/support/ipod/service](http://www.apple.com/support/ipod/service). Батарея iPod shuffle не может быть заменена пользователем. Дополнительную информацию о батареях можно найти на сайте [www.apple.com/batteries](http://www.apple.com/batteries).

**Использование адаптера питания iPod USB Power Adapter (продается отдельно)** Если для подзарядки батареи iPod shuffle вы используете адаптер iPod USB Power Adapter (который можно купить у дилеров Apple), перед подключением к электрической розетке убедитесь, что адаптер полностью собран. Затем до упора вставьте его в розетку. Не подключайте и не отключайте адаптер мокрыми руками. Не используйте никакой другой адаптер для подзарядки батареи iPod shuffle.

Небольшой нагрев корпуса при использовании адаптера iPod USB Power Adapter является нормальным явлением. Обращайтесь с адаптером осторожно и всегда оставляйте вокруг него достаточно места для вентиляции.

В следующих ситуациях всегда отключайте адаптер iPod USB Power Adapter:

- Если шнур питания перетерся или повредился.
- Если адаптер попал под дождь или в другие условия с избыточной влажностью.
- Если корпус адаптера повредился.
- Если вы считаете, что вашему адаптеру необходим ремонт или обслуживание.
- Если вы хотите почистить адаптер.

**Избегайте повреждений слуха** Использование наушников при повышенном уровне громкости может привести к потере слуха. Со временем вы можете привыкнуть к большой громкости, которая будет казаться нормальной, но вредит вашему слуху. Если вы слышите звон в ушах, или речь вам кажется приглушенной, прекратите использовать iPod shuffle и проверьте ваш слух. Чем громче звук, тем меньше времени требуется для повреждения слуха. Чтобы защитить ваш слух, эксперты советуют:

- Ограничить время использования наушников при высоком уровне громкости.
- Не увеличивать громкость звука, чтобы перекрыть окружающий шум.
- Уменьшить громкость звука, если вы не слышите людей, которые к вам обращаются.

В разделе «Установка ограничения на максимальную громкость звука» на странице 17 можно узнать о том, как задать на iPod shuffle ограничение на максимальную громкость звука.

**Безопасное использования наушников** Использование наушников при управлении автомобилем не рекомендуется и запрещено в некоторых районах. При вождении автомобиля будьте внимательны и осторожны. Не используйте iPod shuffle во время управления автомобилем любого типа или при выполнении любых других действий, требующих полной концентрации внимания, в случае, если вы чувствуете, что iPod shuffle отвлекает вас.

## Важная информация о бережном обращении с проигрывателем

**ЗАМЕЧАНИЕ:** Игнорирование правил обращения может привести к повреждению iPod shuffle или другого имущества.

**Ношение iPod shuffle** iPod shuffle содержит хрупкие компоненты. Не сгибайте, не роняйте и не давите на ваш проигрыватель.

**Использование разъемов и портов** Никогда не применяйте силу для вставки разъема в порт. Если разъем не удается вставить в порт с разумным усилием, они, возможно, не подходят друг другу. Убедитесь, что разъем подходит к порту, и что вы правильно ориентировали разъем по отношению к порту.

**Температурные режимы iPod shuffle** Используйте iPod shuffle при температуре от 0° до +35° С. В условиях эксплуатации при низких температурах время работы батареи может сокращаться.

iPod shuffle следует хранить при температуре от -20° до +45° С. Не оставляйте iPod shuffle в машине, поскольку температура в припаркованной машине может выходить за эти пределы.

Небольшой нагрев корпуса при использовании iPod shuffle или подзарядке батареи является нормальным явлением. Корпус является теплоотводом, который осуществляет перенос тепла изнутри наружу.

**Чистка поверхности iPod shuffle** Убедитесь в том, что iPod shuffle отключен от сети и компьютера. Используйте влажную безворсовую ткань. Избегайте попадания влаги в отверстия. Не используйте аэрозоли, растворители, спирт и абразивы.

**Утилизация iPod shuffle** Информацию об утилизации iPod shuffle и информацию о соответствии коммуникационным правилам можно найти в разделе «Информация о соответствии коммуникационным правилам» на странице 31.

## Дополнительная информация по работе с iPod находится в Интернете и в справочном файле.

Следующая таблица рассказывает, где получить дополнительную информацию о программном обеспечении iPod и технической поддержке.

Информация	Где
Сервисная информация, информация технической поддержки, специализированные форумы, учебники и последние версии программного обеспечения Apple	По адресу <a href="http://www.apple.com/support/ipodshuffle">www.apple.com/support/ipodshuffle</a>
Информация о программе iTunes	Запустите iTunes и выберите пункт меню Help > iTunes Help. Онлайн-учебник по iTunes (доступный не везде) находится на сайте <a href="http://www.apple.com/ilife/tutorials/itunes">www.apple.com/ilife/tutorials/itunes</a>
Самая свежая информация об iPod shuffle	По адресу <a href="http://www.apple.com/support/ipodshuffle">www.apple.com/support/ipodshuffle</a>
Регистрация iPod shuffle	Для регистрации iPod shuffle установите программу iTunes и подключите iPod shuffle к вашему компьютеру.
Выяснение серийного номера iPod shuffle	Серийный номер напечатан на наклейке под зажимом iPod shuffle. Можно также выяснить серийный номер в программе iTunes (когда iPod shuffle подключен к компьютеру). Выберите iPod shuffle в пульте Source и щелкните по вкладке Settings..
Гарантийное обслуживание	В случае возникновения неисправностей устройства или его поломки следуйте инструкциям, находящимся в данном руководстве, справочном файле или ресурсах в Интернете. Если это не поможет, обратитесь по адресу <a href="http://www.apple.ru/support/ipod/service">www.apple.ru/support/ipod/service</a> для получения разъяснений по поводу гарантийного обслуживания.

## Информация о соответствии коммуникационным правилам

### Соответствие правилам Федеральной комиссии по связи (FCC)

Данное оборудование соответствует части 15 правил FCC. Функционирование ограничивается следующими двумя условиями:

(1) Данное оборудование не может вызывать вредные помехи, и (2) Данное оборудование подвержено любым помехам, включая помехи, которые могут привести к нежелательным последствиям. Обратитесь к инструкции, если есть подозрения о наличии помех в приеме радио или телевизионных сигналов.

### Радио и телевизионные помехи

Настоящее компьютерное оборудование генерирует, использует, а также способно излучать энергию на радиочастотах. Если оборудование установлено и используется не в строгом соответствии с инструкциями Apple, оно может вызвать помехи для радио и телесвязи.

Данное оборудование было проверено и найдено соответствующим установленным пределам для цифрового устройства класса B в соответствии с частью 15 правил Федеральной комиссии по связи (FCC). Эти пределы рассчитаны на адекватное предохранение от вредных помех в жилых помещениях. Тем не менее, отсутствие помех в каждом отдельном случае установки указанного оборудования не гарантируется.

Вы можете установить, вызывает ли ваша компьютерная система помехи, выключив ее. Если помехи прекратились, возможно, они были вызваны компьютером или одним из периферийных устройств. Если ваша компьютерная система вызывает помехи для радио или телевизионного приема, попытайтесь устранить наводимые помехи путем следующих мер:

- Переориентируйте или переместите приемную антенну.
- Поместите компьютер с другой стороны телевизора или радиоприемника.
- Увеличьте дистанцию между компьютером и приемником.
- Включите оборудование в розетку, к которой не подключается приемник. (То есть убедитесь, что компьютер и телевизор или радиоприемник подключены к участкам электрической цепи, контролируемым разными автоматическими выключателями или пробками.)

Если необходимо, проконсультируйтесь с сертифицированным поставщиком услуг Apple или фирмой Apple. Обратитесь к информации о сервисе и технической поддержке, входящей в комплект поставки продукта Apple или посоветуйтесь с опытным радиотелемехаником.

**Важно:** Изменение и модификация данного продукта, не санкционированные фирмой Apple Computer Inc., могут привести к нарушению соответствия требованиям EMC и лишить вас права работы с продуктом.

Данный продукт был протестирован на соответствие требованиям EMC в условиях использования периферийных устройств Apple и экранированных кабелей и коннекторов Apple.

Для уменьшения вероятности вызова помех для радио или телевизионного приема и в других электронных приборах нужно использовать периферийные устройства Apple и экранированные кабели и разъемы Apple. Вы можете приобрести периферийные устройства Apple и соответствующие экранированные кабели и разъемы у сертифицированного дилера Apple. Для приобретения оборудования других фирм обращайтесь к соответствующему производителю или дилеру. Ответственная сторона (обращайтесь только по вопросам соответствия правилам FCC): Apple Computer Inc. Product Compliance, 1 infinite Loop M/S 26-A, Cupertino, CA 95014-2084, 408-974-2000.

### Соответствие требованиям Канадской индустрии

Данное устройство класса B соответствует всем требованиям, предъявляемым к вызывающему помехи оборудованию в Канаде.

### Соответствие требованиям VCCI Class B

情報処理装置等電波障害自主規制について

この装置は、情報処理装置等電波障害自主規制協議会 (VCCI) の基準に基づくクラス B 情報技術装置です。この装置は家庭環境で使用されることを目的としています。この装置がラジオやテレビジョン受信機に近接して使用されると、受信障害を引き起こすことがあります。

取扱説明書に従って正しい取扱をしてください。

### Соответствие Корейским требованиям Class B

B급 기기 (가정용 정보통신기기)

이 기기는 가정용으로 전자파적합등록을 한 기기로서 주거지역에서는 물론 모든 지역에서 사용할 수 있습니다.



#### Европейское Сообщество

Данное устройство соответствует спецификациям, перечисленным в Европейских директивах о радио и телекоммуникационном оборудовании 72/23/EEC и 89/336/EEC.



#### Информация об утилизации

Ваш проигрыватель iPod содержит батарею. Утилизируйте ваш iPod в соответствии с местными законами охраны окружающей среды.

Дополнительную информацию о программе утилизации Apple можно найти по адресу [www.apple.com/environment/](http://www.apple.com/environment/)

#### Информация об утилизации в Европейском Союзе:



Этот символ означает, что в соответствии с местными законами ваш продукт нельзя выбрасывать в мусоропровод. Когда продукт выйдет из строя, отнесите его в специальный пункт сбора. Некоторые пункты сбора принимают продукты бесплатно. Правильная утилизация вашего продукта поможет сохранить природные ресурсы и защитить здоровье людей.

#### Apple и окружающая среда

Мы в Apple осознаем нашу ответственность и стараемся минимизировать влияние на окружающую среду наших продуктов и производственного процесса.

Для получения дополнительной информации посетите сайт [www.apple.com/about/environment](http://www.apple.com/about/environment).

© 2006 Apple Computer Inc. Все права защищены.

Apple, логотип Apple, FireWire, iCal, iLife, iPhoto, iPod, iTunes, Mac, Macintosh и Mac OS являются торговыми марками Apple Computer Inc., зарегистрированными в США и других странах. Finder и логотип FireWire являются торговыми марками Apple Computer Inc. Apple Store и iTunes Music Store являются сервисными марками Apple Computer Inc., зарегистрированными в США и других странах. Названия других компаний и продуктов, упомянутые здесь, являются торговыми марками соответствующих компаний.

Упоминание продуктов от третьих фирм носит чисто информационный характер и не является ни выражающим поддержку, ни рекомендательным. Apple не несет ответственности за использование и производительность этих продуктов.

Все соглашения, договоры и гарантийные обязательства заключаются напрямую между производителями и конечными пользователями. Были предприняты все усилия, чтобы информация в данном руководстве была как можно более точной. Apple не несет ответственности за опечатки и типографские ошибки.

019-0839/10-2006

# Предметный указатель

## A

AAC, конверсия песен 15

## I

iPod shuffle не реагирует 23

iTunes Store

подписка 10

поиск 10

скачивание подкастов 11

покупка аудиокниг 11

покупка песен и альбомов 11

iTunes

iTunes Store 10

извлечение iPod shuffle 6

отключение автоматического запуска 20

справка 30

требуемая версия 25

## S

Sound Check, включение 16

## U

USB адаптер питания 22

USB порт на клавиатуре 5

## W

Windows

поддерживаемые версии 25

поиск неисправностей 26

WMA файлы, конверсия 25

## A

автоматическое обновление 14

адаптер iPod USB Power Adapter 6, 22, 28

адаптер питания 22

активный USB порт 5, 6, 23, 24, 25

альбомы, покупка 11

аудиокниги

прослушивание 16

покупка 11

## Б

батарея

информация о замене 27

перезаряжаемая 7

подзарядка 6, 23

статус 7

уровень зарядка 6

битрейт 15

быстрая перемотка вперед 4

быстрая перемотка назад 4

## B

ввод информации о песнях вручную 12

версия Mac OS X 25

включение и выключение iPod shuffle 4

включение кнопок iPod shuffle 4, 18

внешний диск, использование iPod shuffle

в качестве внешнего диска 19

воспроизведение в случайном порядке 4

воспроизведение

песен 4

песен по порядку 4

подкастов 10, 11

предыдущей песни 4

восстановление программного обеспечения

iPod shuffle 26

выключатель 4

вилка на картинке батареи 12

## Г

- гарантийное обслуживание 30
- громкость звука
  - изменение 4
  - включение функции Sound Check 16
  - установка ограничения на максимальную громкость 17

## Д

- диск, использование iPod shuffle в качестве внешнего диска 19

## З

- загрузка музыки
  - отключение iPod shuffle 5
  - учебник 30
- значок безопасного извлечения 6

## И

- извлечение iPod shuffle перед отключением 5
- изменение порядка песен 15
- индикаторы статуса 4, 7
  - батареи 6, 7

## К

- как записать на iPod shuffle больше песен 15
- кнопка выброса в iTunes 6
- кнопки 4
  - включение и отключение 4, 10
- компрессия песен 15
- компьютер
  - подзарядка батареи 6
  - подключение iPod shuffle 5
  - проблемы при подключении iPod shuffle 24
  - системные требования 25
- конверсия незащищенных WMA файлов 25
- конверсия песен в AAC файлы 15

## М

- меры предосторожности 27
- музыка
  - см. также песни; загрузка музыки
  - iPod shuffle не воспроизводит музыку 24
  - покупка 11
  - учебник 30

## Н

- настройки
  - воспроизведение песен при одинаковой относительной громкости 16
  - ограничение на громкость звука 17
  - перемешанное воспроизведение песен 16
- наушники Apple 21
- наушники, использование 21
- начало работы с iPod shuffle 25
- неподдерживаемые аудио форматы 25

## О

- обзор особенностей iPod shuffle 3
- обновление и восстановление программного обеспечения 26
- ограничение громкости звука, установка 17
- одинаковая относительная громкость звука, воспроизведение песен 16
- органы управления
  - см. также кнопки
  - использование 4
- особенности iPod shuffle 3
- отключение iPod shuffle
  - во время обновления музыкальных файлов 5
  - инструкции 6
  - информация 5
  - сначала выполните операцию «извлечения» 5
- отключение автоматического запуска iTunes 20
- отключение кнопок iPod shuffle 4, 18

## П

- перезапуск iPod shuffle 4, 23
- перезаряжаемые батареи 7
- переключатели
  - выключатель 4
  - перемешанного воспроизведения 4
- переключатель перемешанного воспроизведения 4
- перемешанное воспроизведение песен на iPod shuffle 4, 16
- переход к первой песне 4
- переход к следующей песне 4
- песни с высоким битрейтом 15
- песни
  - быстрая перемотка вперед 4
  - быстрая перемотка назад 4

- ввод информации вручную 12
  - воспроизведение 4
  - воспроизведение по порядку 4
  - воспроизведение при одинаковой относительной громкости 16
  - воспроизведение следующей или предыдущей 4
  - изменение порядка 15
  - перемешанное воспроизведение 4, 16
  - переход к первой 4
  - переход к следующей 4
  - повторное воспроизведение 4
  - покупка 11
  - приостановка воспроизведения 4
  - повреждение слуха, избегайте 28
  - повторное воспроизведение песен 4
  - поддерживаемые аудио форматы 24
  - поддерживаемые операционные системы 25
  - подзарядка батареи
    - информация 6, 23
    - с помощью адаптера iPod USB Power Adapter 7
    - с помощью компьютера 6
  - подключение iPod shuffle
    - информация 5
    - подзарядка батареи 6
  - подписка на подкасты 11
  - поиск в iTunes Store 10
  - поиск неисправностей
    - iPod shuffle не воспроизводит музыку 24
    - iPod shuffle не реагирует на нажатие кнопок 23
    - меры предосторожности 27
    - обновление и восстановление программного обеспечения 26
    - перезапуск iPod shuffle 4, 23
    - при кросс-платформенном использовании 26
    - при подключении iPod shuffle к компьютеру 24
    - при подключении к USB порту 24
  - покупка песен, альбомов, аудиокниг 11
  - порт для наушников 4
  - порты
    - USB 5, 23, 24
    - USB 2.0 24, 25
    - USB на клавиатуре 5
    - активный USB 5, 6, 23, 24, 25
    - для наушников 4, 21
    - поиск неисправностей 24
  - приостановка воспроизведения песни 4
  - проблемы. См. поиск неисправностей
  - программное обеспечение, обновление и восстановление 26
  - прослушивание аудиокниги 16
- Р**
- регистрация iPod shuffle 30
  - режим ожидания и подзарядка батареи 6
  - рекомендуется порт USB 2.0 5, 24, 25
- С**
- сервис и техническая поддержка 30
  - серийный номер, выяснение 4, 30
  - скачивание подкастов 11
  - справка 30
- Т**
- требования к операционной системе 25
  - требования
    - к версии iTunes 25
    - к компьютеру 25
    - к операционной системе 25
- У**
- установка порядка воспроизведения песен 4
  - учебник 30
- Ф**
- файлы с данными, хранение на iPod shuffle 19
  - фонотека iTunes, добавление песен 12
  - фонотека, добавление песен 12
  - форматы аудио-файлов 24
  - форматы, аудио-файл 24
  - функция поиска Power Search в iTunes Store 11
- Х**
- хранение файлов с данными на iPod shuffle 19